



РУКОВОДСТВО

ПО ЭКСПЛУАТАЦИИ РУПОРНОГО ГРОМКОГОВОРИТЕЛЯ

НР-10Т

МОСКВА

2013

Введение

Настоящее техническое описание и инструкция по эксплуатации предназначены для изучения принципа работы и эксплуатации рупорного громкоговорителя.

Назначение

Громкоговоритель **НР-10Т** используется в трансляционных системах, в том числе в системах оповещения. Идеально подходит для использования на открытых площадках, спортивных сооружениях, в парках, а также для озвучивания объектов предприятий и т.д.

Отличительной особенностью рупорных громкоговорителей является высокое звуковое давление при сконцентрированной узкой диаграмме направленности.

Громкоговоритель имеет дополнительное крепление, позволяющее применять его для накладного настенного монтажа, выполнен в металлическом корпусе. Громкоговоритель имеет высокий класс защиты (IP-54), что позволяет использовать на открытых площадках.

Внешний вид громкоговорителя



Особенности функционирования

Данный громкоговоритель снабжен трансформатором. В режиме трансформаторного согласования, подключается к высоковольтному выходу трансляционного усилителя. Для увеличения мощности может использоваться несколько громкоговорителей, которые подключаются к выходу усилителя или коммутатора (селектора) параллельно. Суммарная мощность громкоговорителей не должна превышать мощности усилителя.

Подключение громкоговорителя

Рупорный громкоговоритель имеет встроенный трансформатор с отводами, для установки (градации) различных значений мощности:

Цвет провода	Выходная мощность (Вт) (W)
Белый (White)	100 Вт (W)
Зеленый (Green)	50 Вт (W)
Черный (Black)	COM (общий)

Габаритные размеры громкоговорителя

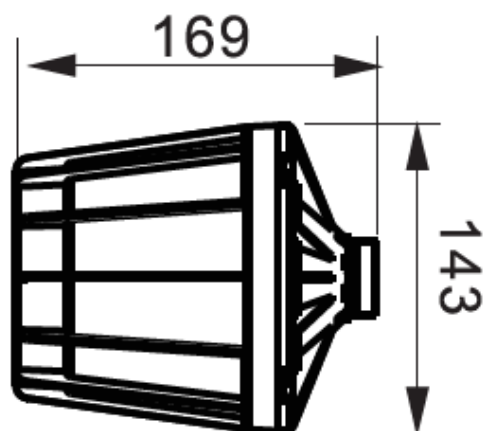
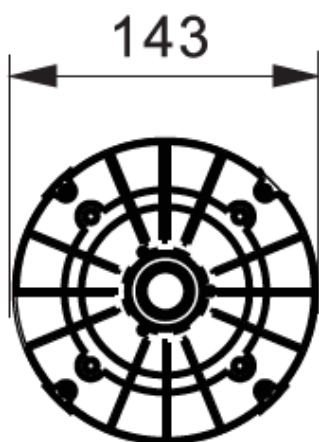

Подключение громкоговорителя

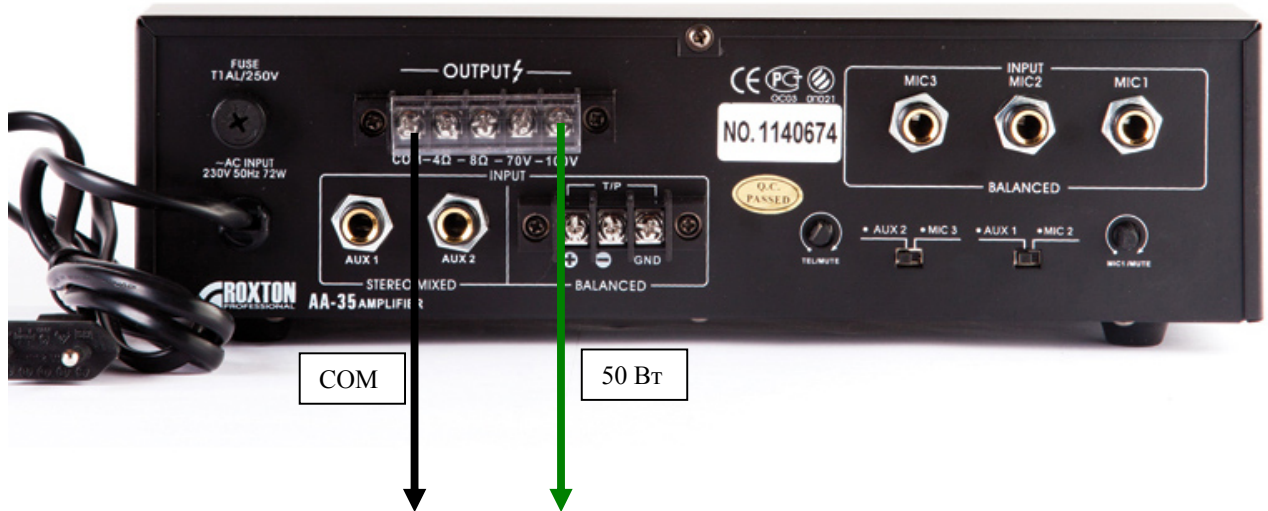

Технические характеристики

Мощность громкоговорителя на 100В	100Вт
Градация мощности на 100В	100/50Вт
Импеданс громкоговорителя (полной мощности)	100 Ом
Импеданс громкоговорителя (половины мощности)	200 Ом
Чувствительность (SPL. 1Вт/1м)	110дБ
Звуковое давление (SPL на максимальной мощности)	130дБ
Частотный диапазон	150Гц - 6кГц
Угол раскрыва	Для 1/4/8кГц – 90°/ 40°/ 30°
Температурный режим	-50С до +50С
Степень IP	IP-54
Материал корпуса / цвет	Алюминиевый сплав
Вес	3,2 кг

Требования по эксплуатации

При подключении громкоговорителя к усилителю мощности системы аварийного оповещения и музыкальной трансляции рекомендуется соблюдать полярность (подключения) и условия работы (эксплуатации).

Сведения о сертификации

Громкоговоритель **ROXTON HP-10T** соответствует требованиям пожарной безопасности и требованиям по электробезопасности и электромагнитной совместимости, установленным в ГОСТ 26342-84, ГОСТ12.2.006-87 (п.4.3), НПБ 57-97, ГОСТ 12997-84.

Сертификат соответствия № С-СН.ПБ52.В.00224 ссылка на сертификат:
<http://www.escortpro.ru/page/support/sertificats.htm>

Амплитудно частотные характеристики громкоговорителя



Диаграмма направленности громкоговорителя на разных частотах



На 1 кГц

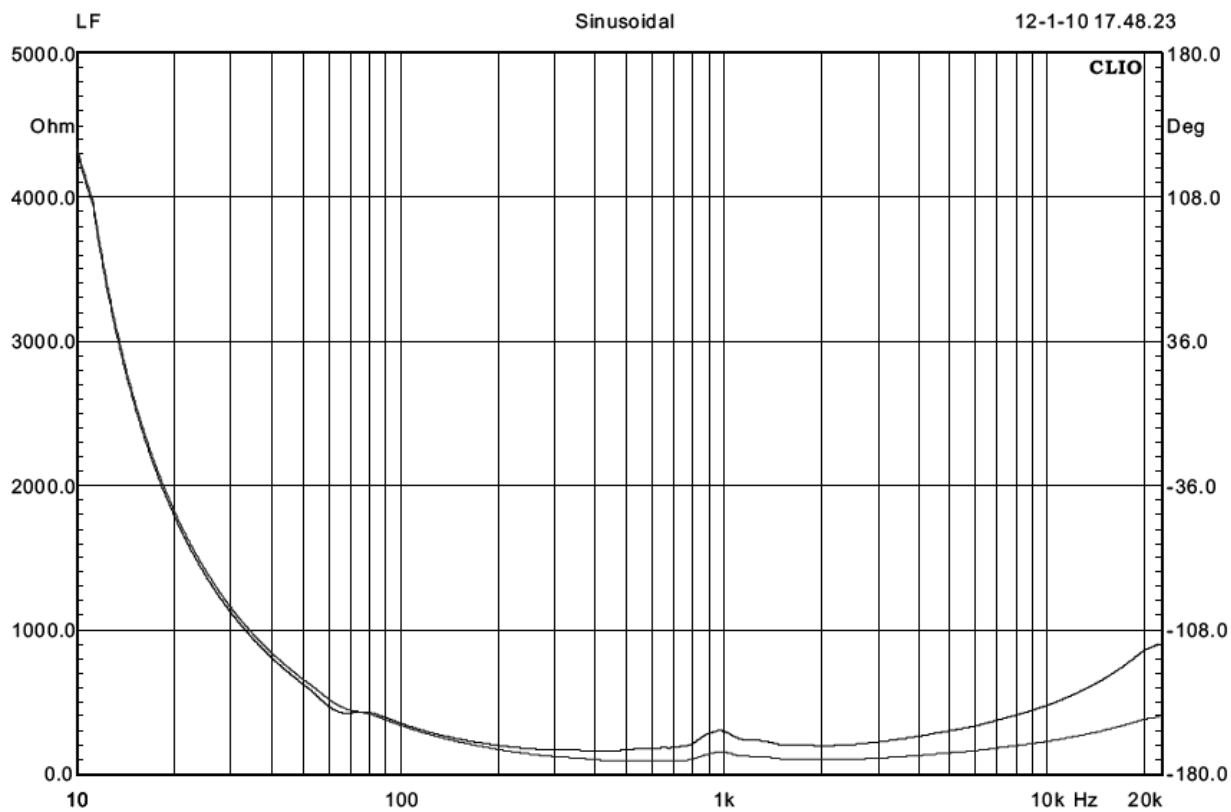
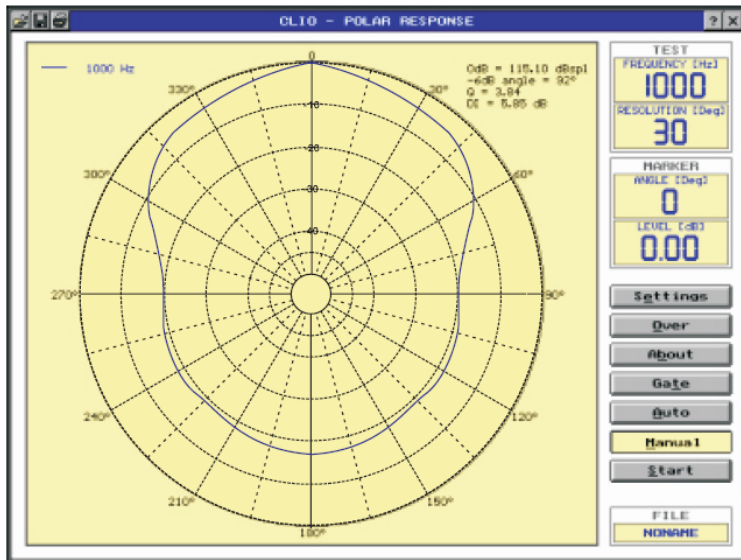
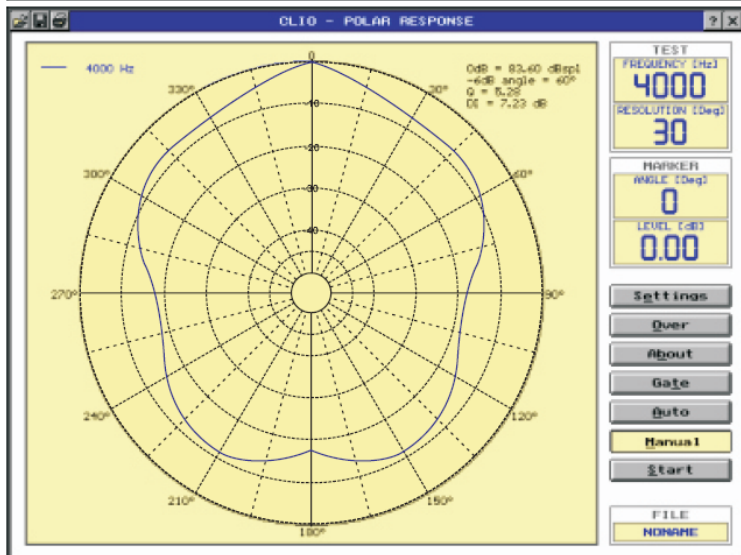

На 4 кГц

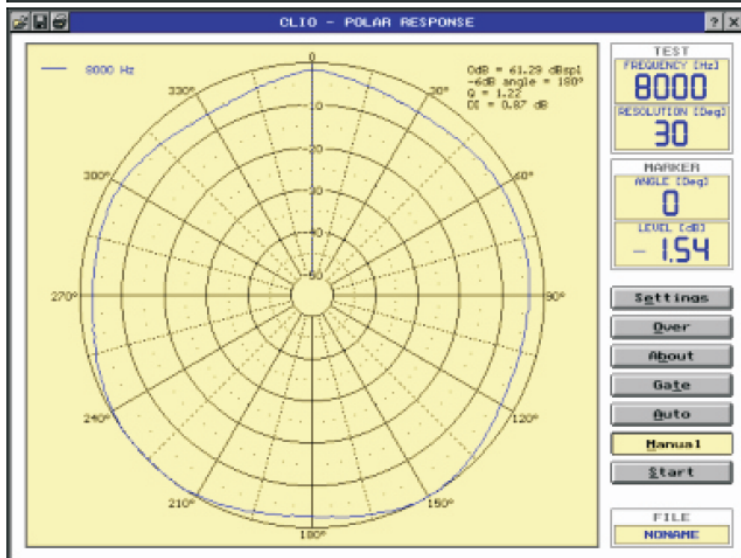

На 8 кГц

Установочные размеры



**HP-10T HORN
HP-10T DRIVER
Installation Manual**

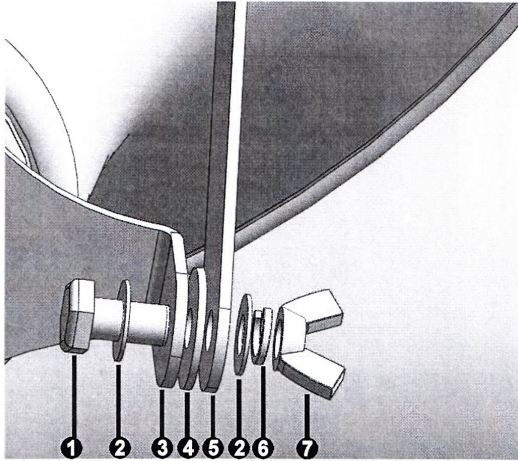

N	QTY	Description
1	2	M10*20mm hexagon head screw
2	4	Φ10*Φ25*1.5mm Washer
3	1	Supporting bracket
4	2	Φ10*Φ30*2mm Rubber Washer
5	1	Bracket
6	2	Φ10*18*2mm Spring Washer
7	2	M10 Butterfly nut
8	3	Φ6*Φ20*1.5mm Washer
9	3	M5*14mm hexzgon head screwScrew
10	2	Φ20.5*Φ32.5*2.5mm Rubber Washer
11	1	Driver

