

КРАТКОЕ
РУКОВОДСТВО
ПОЛЬЗОВАТЕЛЯ



www.uni-ubi.ru

Uface 3

Биометрический терминал
доступа по лицу

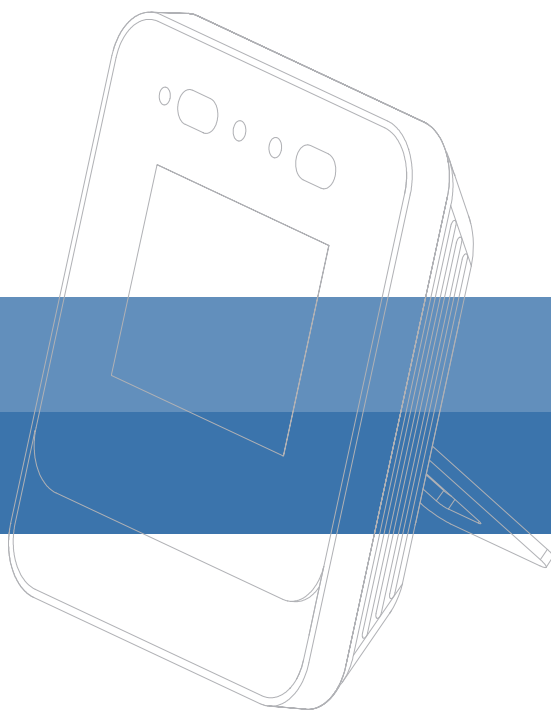

Для правильной работы с устройством, пожалуйста, внимательно ознакомьтесь с данной инструкцией.

Уважаемый пользователь!

Благодарим вас за выбор продукции Uni-Ubi Uface. Для правильного использования функций устройства просим Вас внимательно прочесть данную инструкцию. Если Вы столкнулись с техническими проблемами с продукцией Uni-Ubi, не описанными в данной инструкции, обратитесь в службу поддержки Uni-Ubi в РФ.

Обращаем ваше внимание, что неверное использование устройства, может привести к утрате гарантии. Условия гарантии и ограничения использования изложены в гарантийном талоне и на сайте <https://uni-ubi.ru> в разделе «Поддержка/Гарантия».

Служба поддержки продукции Uni-Ubi:

Тел.: +7 (495) 788-1-788 (время работы с 10:00 до 18:00 МСК)

E-Mail: helpdesk@inprice.ru

www.uni-ubi.ru

Все части этого буклета защищены авторским правом Uni-Ubi, включая слова, изображения и схемы.

Содержание

• Внешний вид устройства	2
• Комплектация	3
• Настенный монтаж	4
• Настольный монтаж	6
• Инструкция пользования	6

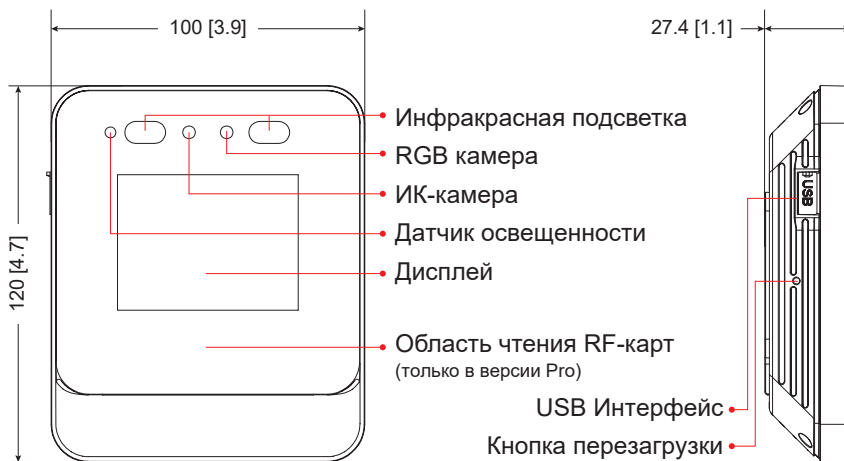

Комплектация

Номер	Название	Кол-во
1	Устройство	1
2	Настольный опорный кронштейн	1
3	Саморезы	2
4	Болты	2
5	Дюбели	2
6	Шестигранный ключ для монтажа	1
7	Установочный винт	1
8	Монтажный шаблон-наклейка	1
9	Инструкция	1

1

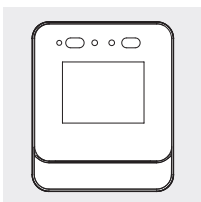

2

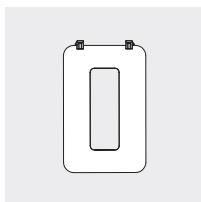

3

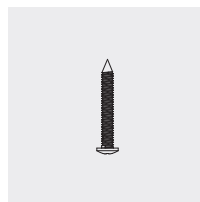

4



5

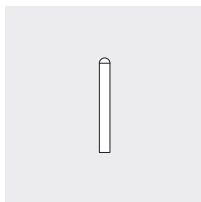

6

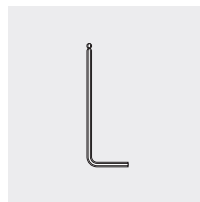

7

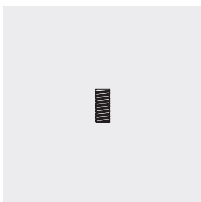

8

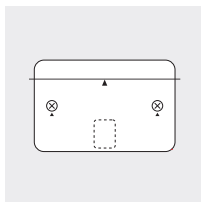

9



- 1 Для настенного монтажа просверлите отверстия в соответствии с положением отверстий на монтажном шаблоне и поместите в них дюбели.

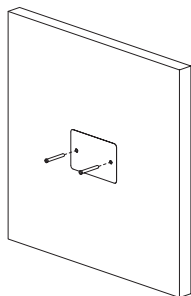

- 2 С помощью шестигранного ключа ослабьте установочный винт и снимите настенный монтажный кронштейн.

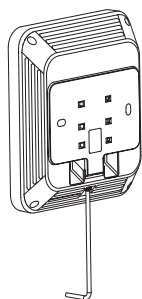

- 3 При настенном монтаже используйте саморезы для фиксации кронштейна на стене; для монтажа на подрозетник 86x86 используйте крепежные винты, чтобы закрепить кронштейн поверх подрозетника.

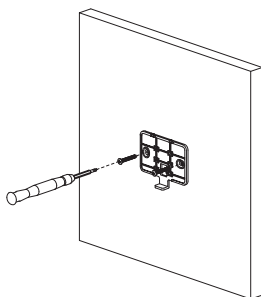

- 4 Подключите кабель и интерфейсы ввода/вывода (версия Pro) к устройству.

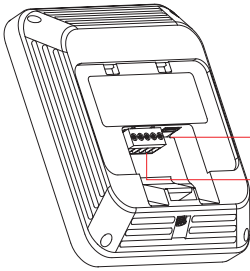

Подключите источник питания

При необходимости подключите кнопку выхода к контактам GND и Button

- 5 Закрепите устройство на кронштейне для настенного монтажа и с помощью шестигранного ключа затяните нижний установочный винт.

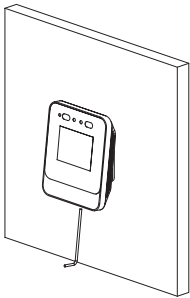

- 6 Настенный монтаж завершен.

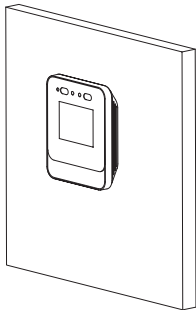

1

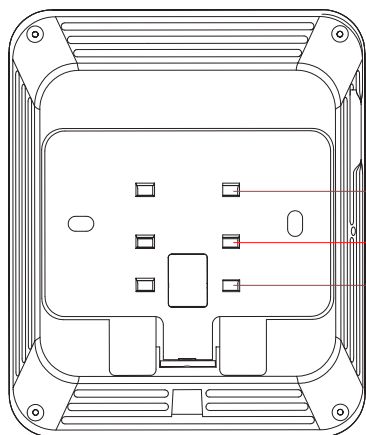

• Наклон 30° при вставке

• Наклон 20° при вставке

• Наклон 10° при вставке

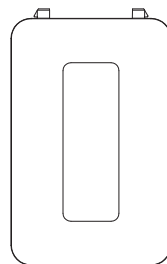

Настольный опорный кронштейн

2

Сняв кронштейн для настенного монтажа, подключите блок питания или интерфейсы ввода-вывода (версия Pro).

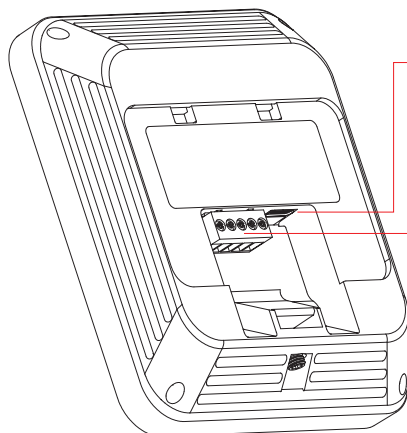

• Подключите источник питания

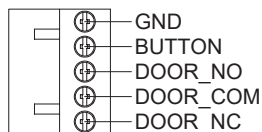

При необходимости подключите кнопку выхода к контактам GND и Button

- 3 После подключения кабелей зафиксируйте настенный монтажный кронштейн на тыльной стороне устройства. Вставьте в требуемое отверстие настенного кронштейна настольную опору в соответствии с необходимым углом наклона к поверхности стола.

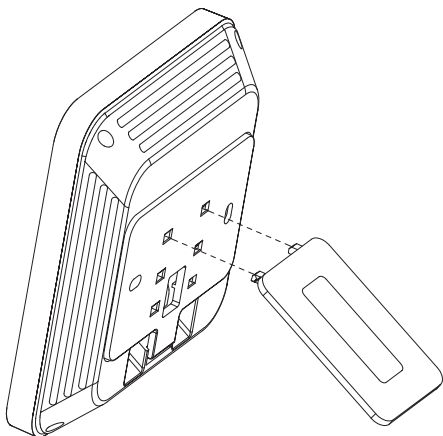

- 4 Настольный монтаж завершен.

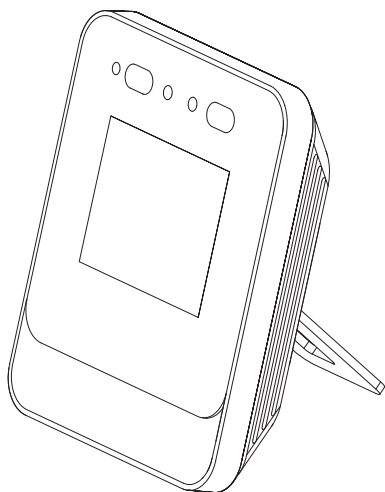

Вход в систему

- 1 Нажмите  чтобы открыть Меню.

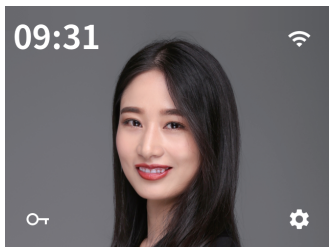

- 2 Нажмите  после ввода пароля.

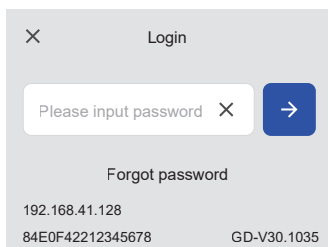

- 3 Выберите необходимый пункт меню.

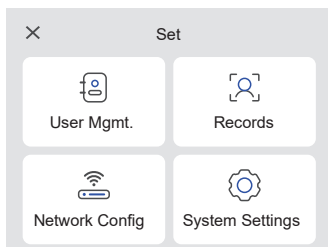

Настройка работы в сети

- 1 Нажмите Network Config, чтобы настроить сеть. Если конфигурация завершена при загрузке, перенастраивать не нужно.

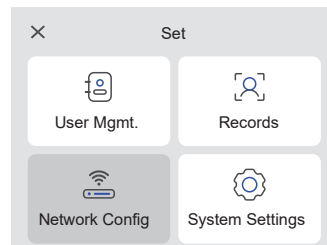

- 2 Вы можете включить или выключить беспроводную сеть (WLAN). После активации WLAN можете выбрать нужную Wi-Fi сеть.

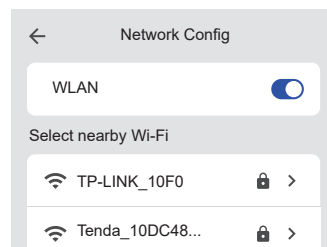

- 3 Нажмите на имя Wi-Fi и введите пароль для подключения.

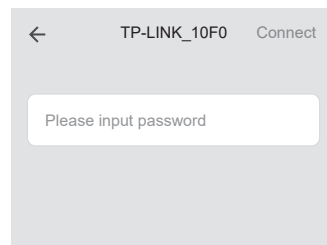

Добавление пользователей

- 1 Нажмите User Mgmt (Управление пользователями), чтобы войти в интерфейс управления пользователями.

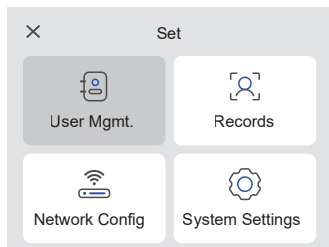

- 2 Нажмите «Add users» (Добавить пользователей).

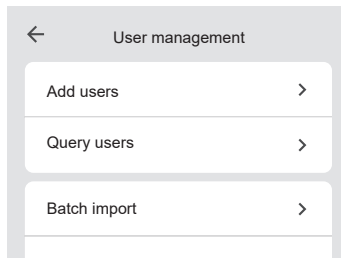

- 4 Нажмите +, чтобы добавить фотографии (необязательно, для распознавания лиц) (до 3-х фотографий), а затем нажмите «Next» (Далее).

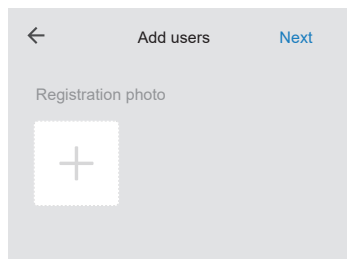

- 3 Введите от 1 до 32 цифр Emp. № (Номер работника) (обязательно) и имя (необязательно) и нажмите «Next».

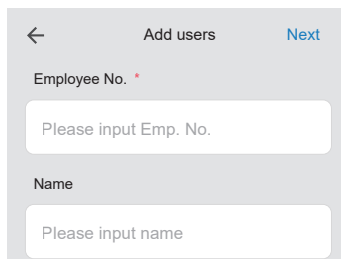

- 5 Приложите карту, чтобы зарегистрировать ее номер (необязательно, для режима карты) и введите 4-значный пароль (необязательно, для режима пароля), а затем нажмите «Next».

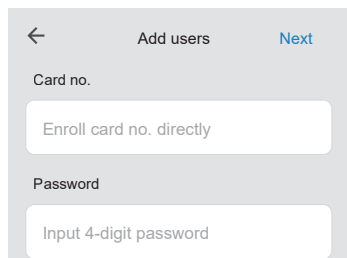

- 6 После выбора типа идентификации пользователя (режим Карта и режим Лицо являются взаимоисключающими), нажмите «Save» (Сохранить), и пользователь будет добавлен.

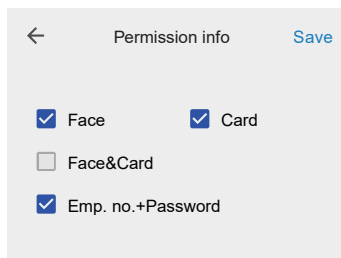

Режимы идентификации пользователя

Лицо (доступно для всех версий Uface 3)

Администратор терминала добавляет в настройках фото нового сотрудника, для включения режима распознавания лиц, в результате чего распознавание лиц становится основным методом идентификации пользователей на терминале.

Распознавание лиц происходит автоматически при приближении человека к терминалу.

Карта (версия Pro)

Администратор терминала, в настройках вводит номер карты, чтобы включить режим идентификация по карте. Для идентификации, зарегистрированный пользователь проводит картой в области считывания на терминале.

Пароль (доступно для всех версий Uface 3)

Администратор терминала в настройках вводит пароль, чтобы включить режим идентификации по паролю. Для идентификации, зарегистрированный пользователь нажимает «Key»(Ключ) на главном экране, а затем вводит Emp.No. и пароль.

Лицо + Карта (версия Pro)

Администратор терминала добавляет в настройках фото нового сотрудника и номер его карты, чтобы активировать режим Лицо + Карта.

Для идентификации, зарегистрированный пользователь осуществляет двухфакторную проверку: предъявляет лицо и подтверждает свою персону картой на терминале.

Внимание: считыватель RF-карт доступа доступен только на терминалах Uface 3 Pro

Учет рабочего времени

1 Нажмите «Records» (Записи), чтобы войти в интерфейс записей.

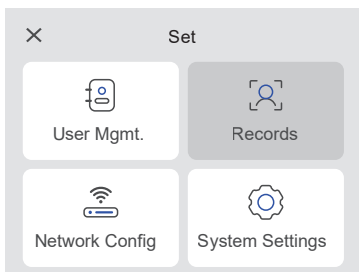

2 Нажмите, чтобы войти в каталог

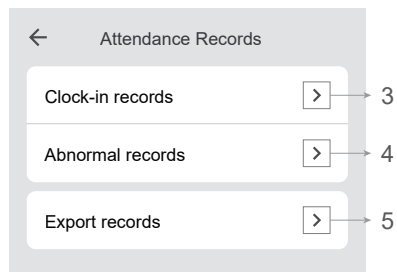

3 Проверьте записи о приходе

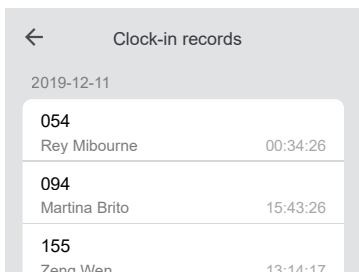

4 Только нестандартные записи

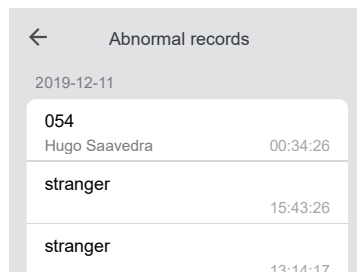

5 Для экспорта выберите промежуток времени

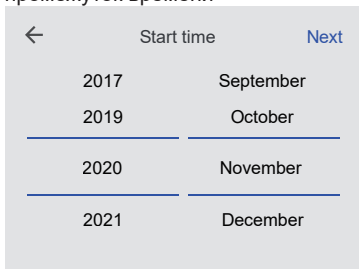

6 Выберите статус экспорта

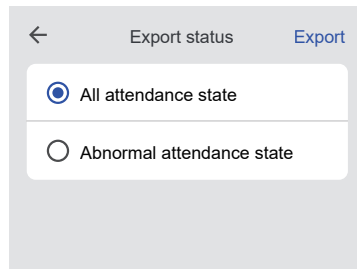



Официальный дистрибьютор Uni-Ubi в РФ и странах таможенного союза —
компания InPrice Distribution.

Тел.: +7 (495) 788-1-788, e-mail: info@inprice.ru

www.inprice.ru

www.uni-ubi.ru