

Распаковка

Перед использованием, пожалуйста, проверьте устройство и убедитесь, что в комплектацию включены следующие элементы:

Комплектация для врезного монтажа:

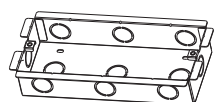

Монтажная коробка x 1

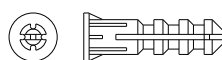

Пластиковый дюбель x 4

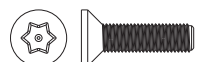

M4x16 TORX винт x 1

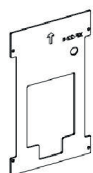

Монтажная рамка x 1



TORX ключ x 1

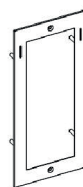

Декоративная рамка x 1



M3x8 винт x 4

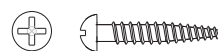

ST4x20 шуруп x 4

Обзор продукта

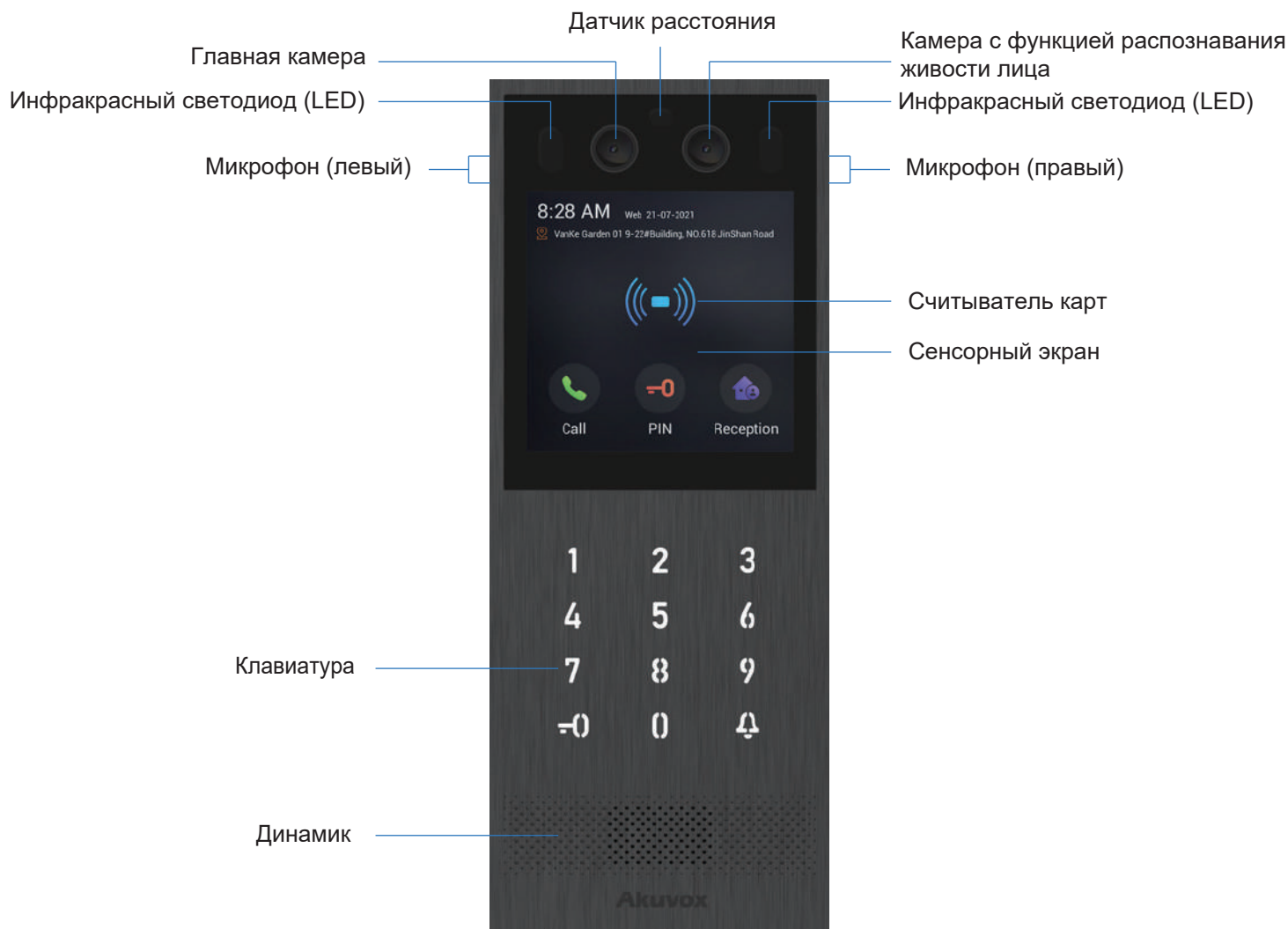

Особенности монтажа:

1. Не размещайте устройство под прямыми солнечными лучами, это может привести к негативным последствиям или повреждению из-за высокой температуры.
2. При установке устройства в помещении, разместите его как минимум на расстоянии 2 метров от источников света.
3. Избегайте эксплуатации устройства в условиях повышенной температуры и влажности, а также в зонах с магнитными помехами.
4. Обеспечьте надежную установку устройства для предотвращения возможных травм и материальных потерь из-за его падения.
5. Недопустимо использование и размещение устройства в непосредственной близости от источников тепла.

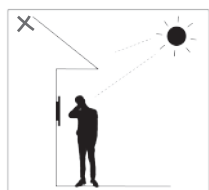

Засвечивание

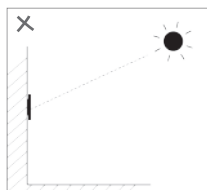

Прямое солнечное излучение

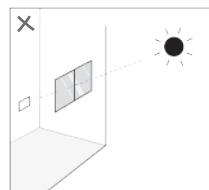

Прямое солнечное излучение через окно

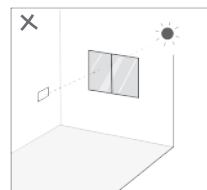

Косвенное солнечное излучение через окно

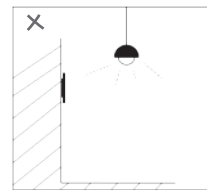

Вблизи источника света

Рекомендации по безопасной эксплуатации

1. Не касайтесь сетевого кабеля, блока питания и устройства мокрыми руками.
2. Не изгибайте и не тяните сетевой кабель.
3. Не повреждайте сетевой кабель, блок питания и устройство.
4. Используйте стандартизованные блок питания и сетевой кабель.

Другие рекомендации

1. Избегайте контакта устройства с химическими веществами, включая спирт, кислотные растворы и дезинфицирующие средства.
 2. Не нажимайте сильно на экран устройства.
 3. Не бейте по устройству твердыми предметами.
 4. Не пытайтесь самостоятельно модифицировать, изменять, обслуживать или ремонтировать устройство.
- Гарантия Akuvox не распространяется на повреждения, причиненные лицами, не являющимися представителями Akuvox или уполномоченными сервисными провайдерами Akuvox. Обратитесь в техническую службу Akuvox, если устройство требует ремонта.
5. При обнаружении неполадок, таких как аномальные звуки или запахи, незамедлительно отключите устройство и свяжитесь с технической службой Akuvox.

Важное замечание:

Биометрические системы распознавания не могут гарантировать 100% точность в любых сценариях идентификации. Для повышения уровня безопасности рекомендуется использовать дополнительные методы аутентификации вместе с биометрическим распознаванием.

Установка

Шаг 1: Установка монтажной рамки на стену:

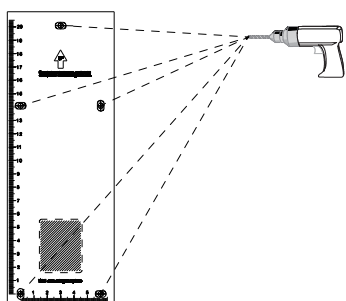

Закрепите шаблон для крепления на стену, а затем, следуя этому шаблону, сделайте отверстия диаметром 6 мм и глубиной 20 мм с помощью дрели в обозначенных местах.

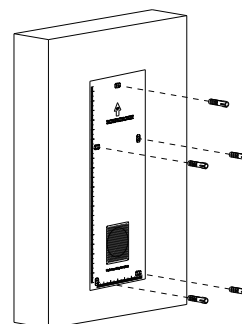

Вставьте пять пластиковых дюбелей в отверстия.

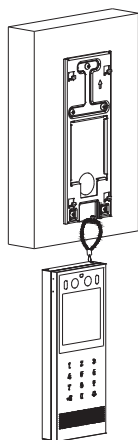

Повесьте устройство с помощью монтажного подвеса на квадратный крюк на монтажной рамке.

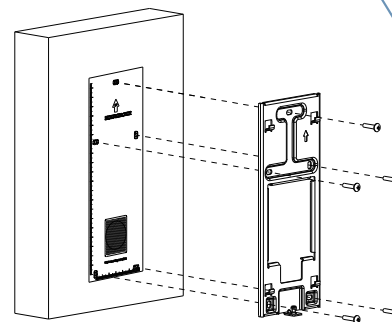

Приложите монтажную рамку к стене, совмещая его отверстия с соответствующими просверленными отверстиями. Затем закрепите рамку на стене, затянув пять крестовинных винтов ST4X20 в пластиковые дюбели.

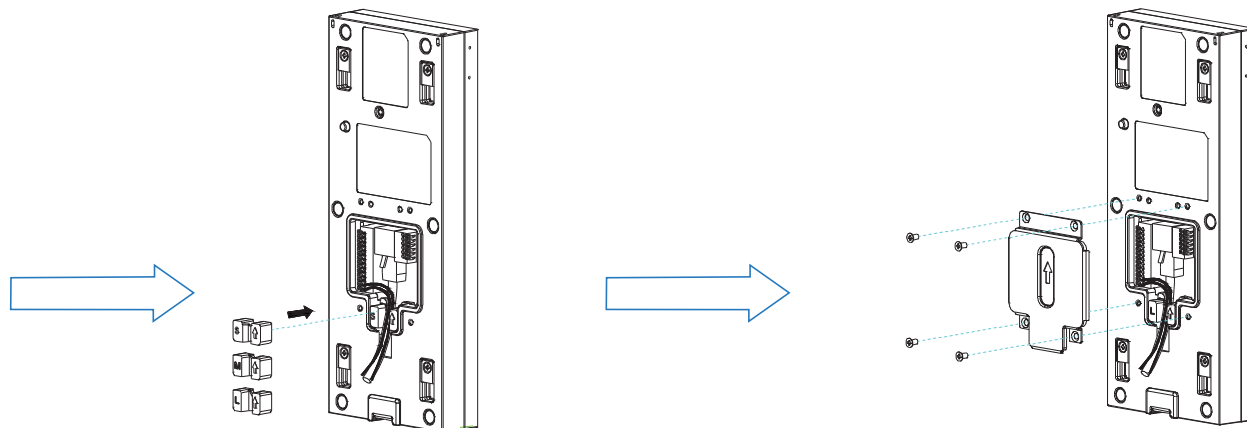

Выберите подходящий размер резиновой заглушки (маленький, средний или большой), чтобы зафиксировать провода. Удалите защитную пленку с выбранной резиновой заглушки и вставьте ее в соответствующее отверстие в указанное на рисунке место. Подключите сетевые кабели к соответствующим разъемам на плате, а затем подключите сигнальный провод к соответствующим разъемам.

Примечание: все кабели и провода должны проходить через отверстие в месте установки резиновой заглушки.

Закрепите заднюю крышку на задней части устройства с помощью четырех винтов M3X4.

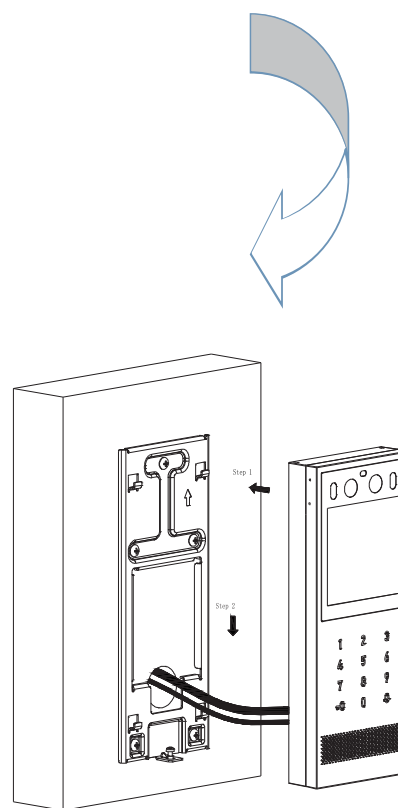

Совместите четыре паза на устройстве четырьмя крючками на монтажном рамка, затем повесьте устройство на крючки, одновременно нажимая вертикально вниз, чтобы замок устройства зафиксировался на монтажном выступе в нижней части рамки на крюк. Перед завершением установки вы услышите характерный шелчок.

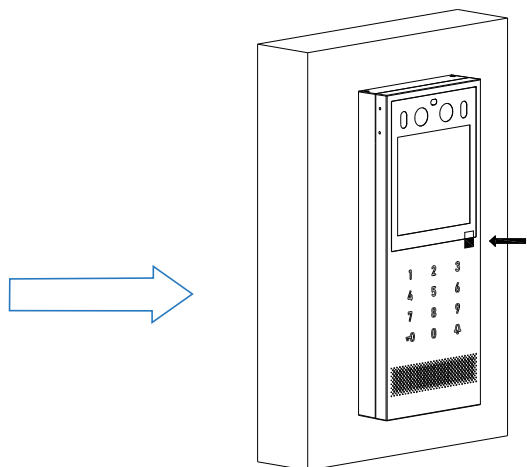

Проверьте равномерность зазора вокруг устройства. Поднимите устройство снизу, чтобы убедиться в надежной установке. Пожалуйста, снимите защитную пленку.

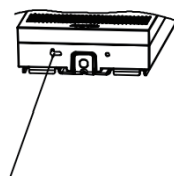

Уплотнительная заглушка

Проверьте, установлена ли заглушка в нижнем отверстии устройства. Если нет, используйте уплотнительную заглушку для закрытия отверстия.

Снятие устройства

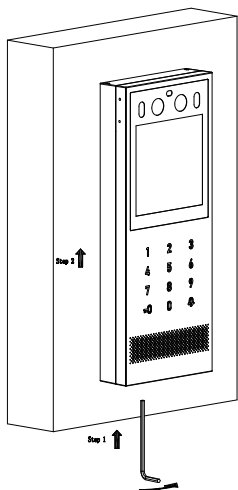

Удалите заглушку из отверстия в нижней части устройства. Вставьте шестигранный ключ в левое отверстие в нижней части устройства, поверните ключ на 90 градусов по часовой стрелке и поднимите устройство вертикально, пока фиксатор и устройство не отсоединятся.

Чистка устройства

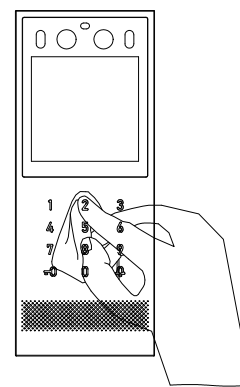

Достаньте тряпку для чистки и аккуратно протрите ею зону кнопок, удалив все пятна.

Подключение устройства

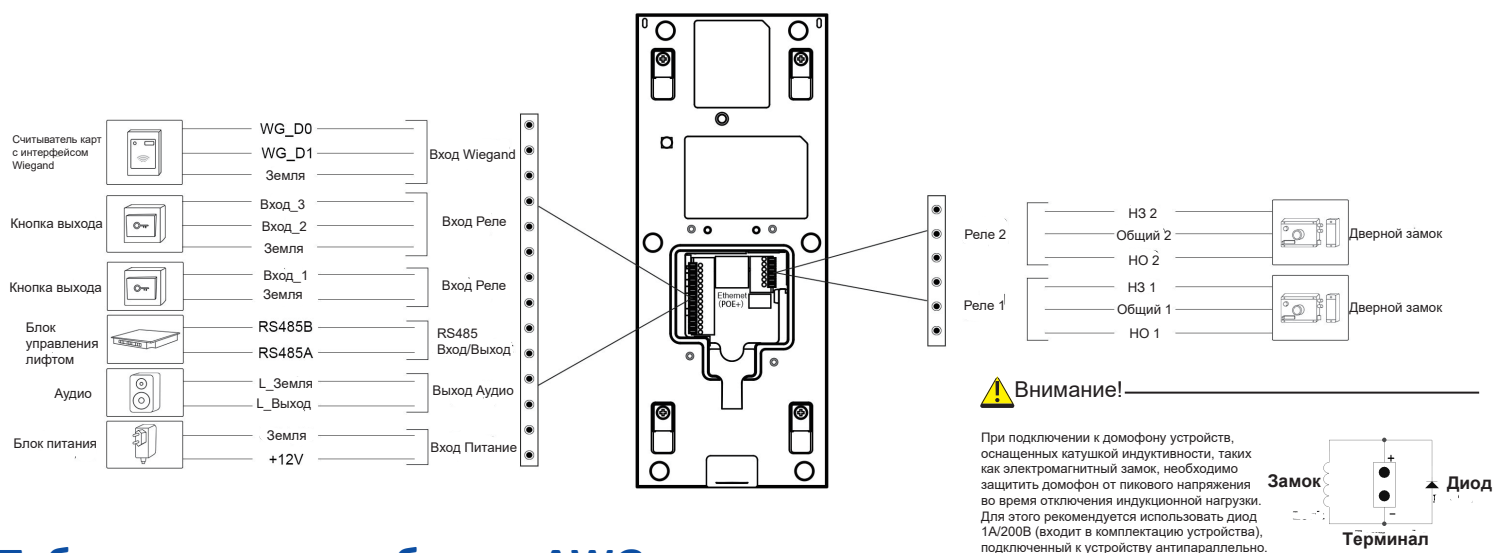

Таблицы длины кабеля и AWG



Соблюдайте соответствующее сечение и длину провода при установке устройства:

	20 AWG	22 AWG	24 AWG	26 AWG
12V 1A Адаптер	≤ 20 м	≤ 10 м	\	\

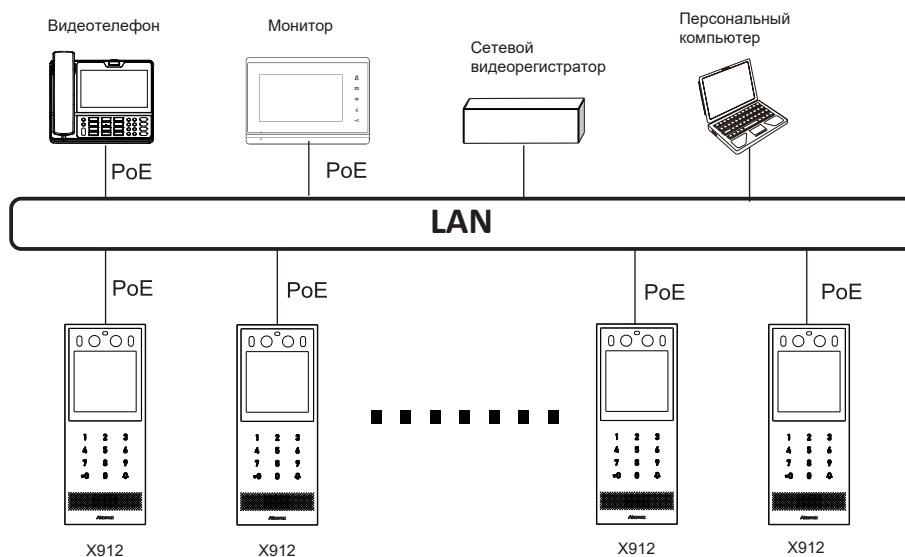
Топология сети



Конфигурация

1. Проверка IP-адреса: Нажмите на иконку ключа  на главном экране или на клавиатуре, затем наберите 2396 и нажмите на иконку звонка  для входа в системный интерфейс и проверьте IP-адрес устройства. По умолчанию X912 использует DHCP.
2. Регистрация аккаунта: В веб-интерфейсе перейдите по пути **Аккаунт > Основные** для регистрации и заполнения информации. (Подробнее смотрите в руководстве пользователя).

Функции

Совершение звонка:

Введите IP или SIP-номер и нажмите иконку звонка  для совершения звонка.

Прием звонка:

X912 по умолчанию автоматически отвечает на входящие звонки. Входящий звонок с внутреннего устройства (монитора) будет автоматически принят.

Разблокировка с помощью PIN-кода:

Нажмите на иконку ключа  на главном экране или на клавиатуре, затем введите PIN-код и нажмите иконку клавиши ключа на клавиатуре для подтверждения.

Разблокировка с помощью RF карты:

Приложите сохраненную в памяти устройства RF-карту к зоне считывателя карт для разблокировки двери.



www.akuvox-rus.ru



+7(495)134-33-70



helpdesk@inprice.ru

AKUVOX (XIAMEN) NETWORKS CO., LTD.

Адр.: 117447, Москва, ул. Большая Черёмушкинская, д. 13 стр. 2.