



# SC400-2



# ПУЛЬТ КОНСЬЕРЖА

РУКОВОДСТВО ПО ЭКСПЛУАТАЦИИ

Настоящее руководство по эксплуатации предназначено для ознакомления с возможностями, принципами работы, конструкцией, правилами установки и эксплуатации пульта консьержа **SC400-2**.

В данном руководстве используются следующие сокращения:

- БВ – блок вызова;
- БП – блок питания;
- КМ – коммутатор;
- ПА – пульт абонентский;
- ПК – пульт консьержа;
- РЭ – руководство по эксплуатации.

# СОДЕРЖАНИЕ

<b>НАЗНАЧЕНИЕ ПУЛЬТА КОНСЬЕРЖА</b> .....	4
Функции пульта консьержа .....	4
Состав домофонного комплекса .....	5
<b>ОПИСАНИЕ ПУЛЬТА КОНСЬЕРЖА</b> .....	6
Технические характеристики .....	6
Конструктивное исполнение .....	7
Комплект поставки .....	8
<b>ПОРЯДОК УСТАНОВКИ</b> .....	9
Указания мер безопасности .....	9
Общие требования к установке .....	9
Установка и монтаж пульта консьержа .....	9
Отключение пульта консьержа .....	11
Проверка монтажа и включение .....	12
<b>ПРОГРАММИРОВАНИЕ ПУЛЬТА КОНСЬЕРЖА</b> .....	13
Программирование параметров подъезда .....	14
Программирование параметров квартиры .....	18
<b>ПОРЯДОК РАБОТЫ</b> .....	21
Программирование номера консьержа .....	21
Вызов квартиры с блока вызова .....	21
Прослушивание микрофона блока вызова .....	23
Вызов посетителя консьержем .....	23
Вызов квартиры консьержем .....	23
Открывание двери .....	24

# НАЗНАЧЕНИЕ ПУЛЬТА КОНСЬЕРЖА

Пульт консьержа **SC400-2** (далее – **ПК**) предназначен для оборудования рабочего места консьержа в составе домофонного комплекса **ELTIS400** и обеспечивает:

- дистанционное открывание двери консьержем;
- дуплексную связь «посетитель-абонент»;
- дуплексную связь «консьерж-посетитель»;
- дуплексную связь «консьерж-абонент».

## Функции пульта консьержа

### **Основные функции:**

- Управление открытием входных дверей.
- Прием и индикация номера вызываемой посетителем квартиры.
- Дуплексная связь консьержа с абонентом по инициативе консьержа.
- Дуплексная связь консьержа с посетителем по инициативе консьержа.
- Коммутация звукового тракта «посетитель-абонент» - прямое соединение по инициативе консьержа.
- Дуплексная связь посетителя с абонентом по инициативе консьержа.
- Ручное переключение в дневной или ночной режим работы\*.
- Возможность ручного перехвата консьержем вызова абонента посетителем.
- Прослушивание консьержем микрофона блока вызова.
- Индикация на ПК открывания дверей.
- Индикация на ПК номера квартиры, жилец которой открыл дверь.
- Работа в системе без блока вызова.

\* В дневном режиме работы звонки посетителей адресуются непосредственно абоненту, в ночном – на ПК.

### **Сервисные функции:**

- Программирование и управление ПК с помощью функциональной клавиатуры.
- Отображение информации на шестиразрядном светодиодном индикаторе.
- Формирование звуковых сигналов при:
  - нажатии на кнопки клавиатуры;
  - вызове абонента;
  - открывании электромагнитного замка;
  - некорректных действиях консьержа.

# НАЗНАЧЕНИЕ ПУЛЬТА КОНСЬЕРЖА

- Установка с помощью одноименных кнопок одного из 3 режимов работы пульта – дневной, ночной и отключение ПК.

## Состав домофонного комплекса

**SC400-2** предназначен для работы в составе домофонного комплекса, содержащего следующие блоки и узлы:

- Блок вызова серии **DP400**.
- Пульт консьержа **SC400-2**.
- Блок питания **PS2-х** (х – модель БП, зависит от типа используемого замка) или аналогичный.
- Блок питания **PS2-DKV3**.
- Коммутатор **KM100-7.1**.
- Пульты абонентские **A5** или аналогичные.
- Замок электромагнитный **ME300** или **ME400**.

# ОПИСАНИЕ ПУЛЬТА КОНСЬЕРЖА

## Технические характеристики

Подключение к БВ и коммутатору	<b>параллельное</b>
Тип связи с посетителем	<b>Дуплексный</b>
Тип связи с абонентом	<b>Дуплексный</b>
Максимальное количество абонентов	<b>100</b>
Максимально допустимый номер квартиры	<b>1999</b>
Максимальное время, отведенное на ввод одной цифры номера квартиры, сек.	<b>25</b>
Максимальное время формирования сигнала вызова, сек.	<b>60</b>
Максимальное время, отведенное на разговор с абонентом, сек.	<b>90</b>
Максимальная мощность потребления, не более, Вт	<b>2</b>
Максимально допустимое сопротивление линии связи, Ом	<b>30</b>
Напряжение питания, В	<b>+17В(±10)%</b>
Габаритные размеры, мм	<b>168x203x76</b>
Масса, кг	<b>0,63</b>

ПК соответствует климатическому исполнению **УХЛ3.1** согласно **ГОСТ 15150-69**:

- температура окружающей среды (-10...+40)°С;
- относительная влажность - до 90% ;
- атмосферное давление - (650...800) мм. рт. ст.

# ОПИСАНИЕ ПУЛЬТА КОНСЬЕРЖА

## Конструктивное исполнение



Рис.1 Внешний вид пульта консьержа SC400-2

Внешний вид **SC400-2** с лицевой стороны приведен на **рис. 1**. **SC400-2** выпускается только в настольном исполнении. ПК не может применяться в настенном варианте. На ПК располагаются телефонная трубка, шестизначный светодиодный индикатор, клавиатура и два светодиода. Кроме цифровых кнопок («0»-«9») в состав клавиатуры входят следующие кнопки:

«\*» – кнопка «Ввод»

«#» – кнопка «Сброс»

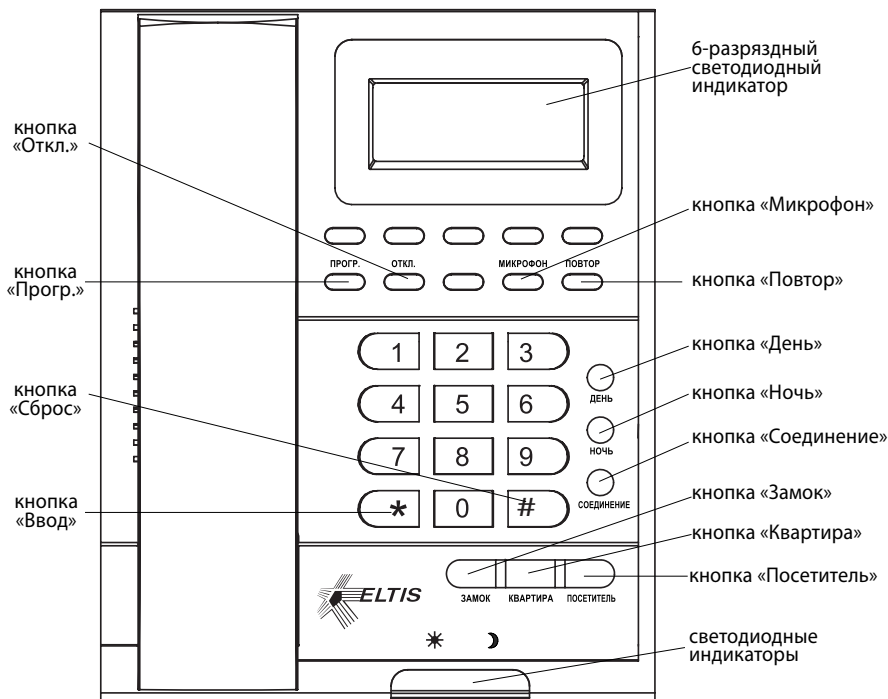
Кнопка «ПРОГР» – переход в режим программирования ПК.

## ОПИСАНИЕ ПУЛЬТА КОНСЬЕРЖА

Кнопка «**ОТКЛ.**» – отключение ПК, например в случае отсутствия консьержа. Нажатие данной кнопки сбрасывает дневной или ночной режим, если один из таковых был установлен.

Кнопка «**МИКРОФОН**» – включение режима прослушивания микрофона БВ.

Кнопка «**ПОВТОР**» – вызов квартиры, номер которой был в последний раз принят ПК от БВ или набран на клавиатуре ПК. Дублирует кнопку «**КВАРТИРА**».

Кнопка «**День**» – установка одноименного режима. Нажатие данной кнопки сбрасывает ночной режим или режим отключения, если один из таковых был установлен.





Кнопка «**Ночь**» – установка одноименного режима. Нажатие данной кнопки сбрасывает дневной режим или режим отключения, если один из таковых был установлен.

Кнопка «**СОЕДИНЕНИЕ**» – установление соединения посетителя с абонентом.

Кнопка «**ЗАМОК**» – подает команду на БВ на открывание замка.

Кнопка «**КВАРТИРА**» – установление соединения ПК с квартирой, номер которой был принят от БВ или набран на клавиатуре ПК.

Кнопка «**ПОСЕТИТЕЛЬ**» – установление соединения ПК и БВ.

Светодиоды  и  предназначены для индикации текущего режима работы ПК. Включение светодиода  свидетельствует о нахождении ПК в режиме работы «**День**», включение светодиода  свидетельствует о нахождении ПК в режиме работы «**Ночь**». Выключенное состояние обоих светодиодов индицирует состояние отключения ПК. Включение обоих светодиодов показывает нахождение ПК в режиме автономной работы.

### Комплект поставки

---

В комплект поставки SC400-2 входят:

- Пульт консьержа **SC400-2** 1 шт.
- **Шнур** прямой SCO-1-6P4C 1 шт.
- **Розетка** TJCM2-6P4C 1 шт.
- **Паспорт** 1 шт.
- **Коробка упаковочная** 1 шт.

Руководство по эксплуатации (далее РЭ) поставляется на партию устройств или заказчик может самостоятельно загрузить его с сайта компании: [www.eltis.com](http://www.eltis.com).



# ПОРЯДОК УСТАНОВКИ

## Указания мер безопасности

### **Внимание:**

- При работающем пульте консьержа в БП имеется **опасное для жизни напряжение - 220В**.
- Все монтажные и профилактические **работы производите при отключенной от сети вилке БП**.

## Общие требования к установке

**Перед установкой и монтажом** внимательно изучите порядок установки и монтажные схемы соединения.

**Монтаж всех блоков должен производиться в обесточенном состоянии.**

**При подключении к блокам комплекса соединительных проводов** необходимо обеспечить качественную скрутку оголенных концов проводов и хороший контакт в клеммных колодках.

При монтаже **необходимо строго соблюдать правильность подключения всех кабелей**. Любая ошибка может привести к выходу из строя какого-либо из блоков.

**Перед первым включением** необходимо убедиться в отсутствии коротких замыканий в кабелях связи.

**Не рекомендуется разбирать ПК без необходимости.** Ремонт ПК осуществляется только производителем или фирмой, имеющей официальный договор на обслуживание оборудования.

## Установка и монтаж пульта консьержа

ПК устанавливается в помещении охраны (поста консьержа) на ровную плоскую поверхность.

Жгут соединительный, входящий в комплект поставки ПК, необходимо прокладывать в месте, удобном для подключения к нему остального оборудования.

К ПК подключается оборудование, входящее в состав комплекса согласно монтажной схеме. Пример подключения ПК к комплексу представлен на **рис.2**.

Подключение ПК к блокам домофонного комплекса производится при помощи телефонной розетки **TJCM2-6P4C** и шнура **SCO-1-6P4C**. Розетка монтируется на стену в удобном месте для подключения к ней проводов домофонного комплекса и шнура SCO-1-6P4C. После подключения к розетке шнура SCO-1-6P4C и линий домофонного комплекса необходимо проконтролировать, чтобы одноименные линии

# ПОРЯДОК УСТАНОВКИ

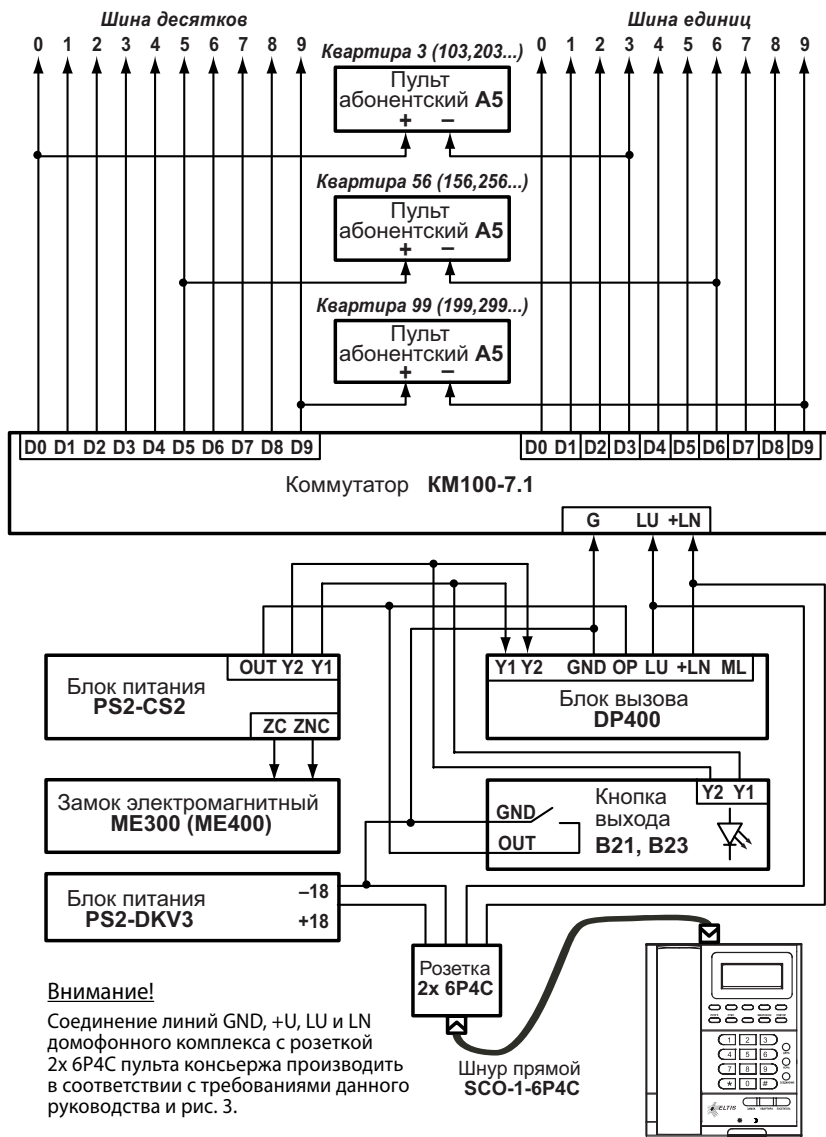

Пульт консьержа SC400-2

Рис.2 Схема подключения SC400-2 в составе домофонного комплекса

## ПОРЯДОК УСТАНОВКИ

**SC400-2** и домофонного комплекса были соединены между собой, а именно: на ПК одноименные сигналы домофонного комплекса должны поступать в соответствии с их позиционным расположением на разъеме шнура SCO-1-6P4C, представленным на *рис.3*.

**Сопротивление** линии между ПК и БВ, ПК и любым из абонентских пультов, БВ и любым из абонентских пультов, должно быть **не более 30 Ом**. При этом подключение ПК не увеличивает сопротивление между БВ и любым из абонентских пультов. Рекомендации по установке и монтажу остальных блоков комплекса см. в РЭ на соответствующие блоки.

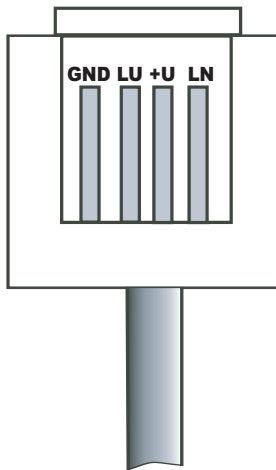

*Рис.3* Порядок расположения линий ПК на разъеме шнура SCO-1-6P4C

### Отключение пульта консьержа

Отключение исправного ПК в случае временного отсутствия консьержа производится **кнопкой «Откл.»**. Если при отсутствии консьержа необходимо отключение сетевого напряжения в его помещении, то обесточенный ПК не мешает работе домофонного комплекса. В случае подозрения на неисправность ПК необходимо отключить его напряжение питания и затем отключить его от разъема шнура. На функционирование оставшихся блоков домофонного комплекса это не повлияет.

# ПОРЯДОК УСТАНОВКИ

## Проверка монтажа и включение

После установки блоков и монтажа соединительных проводов проверьте комплекс на отсутствие обрывов и замыканий между проводами, а также на правильность подключения проводов. Также необходимо проконтролировать качество заземления блока вызова.

Пуск ПК осуществляется подключением вилки его блока питания в розетку. **После подачи напряжения** на ПК в соответствии с установленным режимом работы **включатся индикаторы режима** ✱ и/или ☾. ПК переходит в дежурный режим, **на шестиразрядном светодиодном индикаторе изображение отсутствует.**

При первом включении ПК автоматически, по умолчанию, переходит в дежурный режим работы с заводскими установками, значение которых указано в столбце «Значение по умолчанию» **таблицы 2.**

Если заводские установки не устраивают пользователя и требуют корректировки, необходимо перейти в режим программирования и задать необходимые значения параметров.

# ПРОГРАММИРОВАНИЕ ПУЛЬТА КОНСЬЕРЖА

Программирование ПК включает в себя:

- задание текущего режима работы ПК;
- программирование конфигурационных параметров, которые неограниченно долгое время сохраняются в энергонезависимой памяти.

**Режимы работы** ПК представлены в **таблице 1**.

*Таблица 1. Режимы работы пульта консьержа*

Название режима	Активные индикаторы	Краткое описание режима
<b>День</b>	☼	Все вызовы посетителей идут абонентам. При отсутствии абонента, по истечении заданного времени вызова квартиры, происходит автоматический перевод вызова консьержу
<b>Ночь</b>	☾	Все звонки идут консьержу. При его отсутствии по истечении заданного времени вызова консьержа, происходит автоматический перевод на абонента
<b>Откл.</b>		Все звонки от блока вызова идут абоненту без переадресации консьержу.
<b>Автономный</b>	☼☾	Предназначен для работы пульта консьержа с абонентами без блока вызова.

**Для переключения между первыми 3 режимами** служат **одноименные кнопки** на ПК. Установка автономного режима происходит в режиме программирования конфигурационных параметров ПК.

Заводской установкой является режим «**День**». **Для задания** другого **режима** работы необходимо **нажать и удерживать в течении 5 секунд** кнопку с названием желаемого режима работы.

Для информирования о текущем режиме работы служат индикаторы ☼ и ☾.

**Конфигурационные параметры** ПК делятся на параметры подъезда и параметры квартир и представлены в **таблице 2**.

# ПРОГРАММИРОВАНИЕ ПУЛЬТА КОНСЬЕРЖА

Таблица 2. Конфигурационные параметры пульта консьержа

параметры установщика	идентификатор	значение		
		min	max	по умолч.
<b>конфигурационные параметры подъезда</b>				
Номер первой квартиры в подъезде	1	1	1999	1
Время вызова консьержа, звонков	2	1	255	6
Общее время вызова квартиры, звонков	3	1	255	8
Автономный режим	4	0	1	0
Громкость вызова консьержа	5	0	9	9
Громкость звучания кнопок при нажатии	6	0	9	6
<b>конфигурационные параметры квартиры</b>				
Индивидуальный режим в режиме «День»	1	0	1	0
Индивидуальный режим в режиме «Ночь»	2	0	1	0
Индивидуальное время вызова	3	0	255	0

## Программирование параметров подъезда

**Для входа в режим** программирования параметров подъезда необходимо удерживать нажатой кнопку **«Прогр.»** в течении **5 секунд**. Вход в режим программирования подтверждается служебным двухтональным звуковым сигналом и появлением на индикаторе следующего слайда:

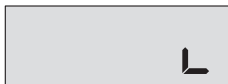

ПК вошел в режим программирования конфигурационных параметров подъезда.

**Для выхода из режима** программирования в дежурный необходимо нажать и удерживать кнопку **«#»** в течении **5 секунд**. Подтверждает выход из режима программирования двухтональный звуковой сигнал.

# ПРОГРАММИРОВАНИЕ ПУЛЬТА КОНСЬЕРЖА

Если в течение 90сек. не производить установок в режиме программирования, ПК перейдет в дежурный режим.

**ВНИМАНИЕ!** В режиме программирования параметров подъезда ПК программно отключен от блока вызова и абонентов, поэтому не может выполнять свои рабочие функции.

## Установка номера первой квартиры

Номер первой квартиры необходимо устанавливать, **если в подъезде есть квартиры с номерами более 100**. Если этого не сделать, то будет невозможно вызвать с ПК квартиры с номерами более 100 и на ПК будет неправильная индикация квартир, вызванных посетителем, с номерами более 100.

1. Войти в режим программирования.
2. Нажать кнопку «1». На индикаторе ПК появится следующий слайд:

где ПППП – текущий номер первой квартиры из диапазона от 1 до 1999 (заводская установка 1).



3. Набрать нужный номер квартиры и нажать кнопку «\*». На индикаторе ПК значение ПППП должно соответствовать набранному номеру.
4. Выйти из режима программирования в дежурный, нажав и удерживая кнопку «#» в течении **5 секунд**. Подтверждает выход из режима программирования двухтональный звуковой сигнал.

## Установка времени вызова консьержа

Время вызова консьержа играет роль **при работе ПК в режиме «Ночь»**. Оно задается в количестве звонков на динамик ПК. Если по истечении заданного количества звонков консьерж не поднял трубку, вызов посетителя переадресуется абоненту.

Максимальное время вызова консьержа ограничено параметром БВ – длительностью сигнала вызова (не более 60 сек.).

1. Войти в режим программирования.
2. Нажать кнопку «2». На индикаторе ПК появится следующий слайд:

где ППП – текущее количество звонков вызова консьержа из диапазона от 0 до 255 (заводская установка 6).



# ПРОГРАММИРОВАНИЕ ПУЛЬТА КОНСЬЕРЖА

3. набрать нужное количество звонков вызова консьержа и нажать кнопку «\*». На индикаторе ПК значение ППП должно соответствовать набранному значению.
4. Выйти из режима программирования в дежурный, нажав и удерживая кнопку «#» в течении **5 секунд**.  
Подтверждает выход из режима программирования двухтональный звуковой сигнал.

## Установка общего времени вызова квартиры

Общее время вызова абонента играет роль **при работе ПК в режиме «День» и не задано индивидуальное время вызова для данной квартиры**. Данный параметр действует в тех случаях, когда сигнал вызова от посетителя напрямую поступает абоненту. Он задается в количестве звонков на ПА. Если по истечении заданного количества звонков абонент не поднял трубку, вызов посетителя переадресуется консьержу. Это время распространяется только на те квартиры, где не задано индивидуальное время вызова абонента.

Максимальное время вызова абонента ограничено параметром БВ – длительностью сигнала вызова (не более 60 сек.).

1. Войти в режим программирования.
2. Нажать кнопку «3». На индикаторе ПК появится следующий слайд:



где ППП – текущее количество звонков вызова абонента из диапазона от 0 до 255 (заводская установка **8**).

3. набрать нужное количество звонков вызова абонента и нажать кнопку «\*». На индикаторе ПК значение ППП должно соответствовать набранному значению.
4. Выйти из режима программирования в дежурный, нажав и удерживая кнопку «#» в течении **5 секунд**.  
Подтверждает выход из режима программирования двухтональный звуковой сигнал.

## Автономный режим

Включение автономного режима необходимо, **когда ПК работает в системе без БВ**. Если режим не установить, то в системе без БВ консьерж не сможет общаться с абонентами.

1. Войти в режим программирования.
2. Нажать кнопку «4». На индикаторе ПК появится следующий слайд:



где П=0 – режим выключен, П=1 – режим включен (заводская установка **0**).



# ПРОГРАММИРОВАНИЕ ПУЛЬТА КОНСЬЕРЖА

3. Набрать нужное значение и нажать кнопку «\*».  
На индикаторе ПК значение **П** должно соответствовать набранному.
4. Выйти из режима программирования в дежурный, нажав и удерживая кнопку «#» в течении **5 секунд**.  
Подтверждает выход из режима программирования двухтональный звуковой сигнал.

## Установка громкости вызова консьержа

Громкость вызова консьержа регулирует громкость сигнала в динамике ПК при вызове посетителем.

1. Войти в режим программирования.
2. Нажать кнопку «5». На индикаторе ПК появится следующий слайд:

где **П** – уровень громкости вызова консьержа в диапазоне от 0 до 9 (заводская установка **9**).



3. Набрать нужное значение и нажать кнопку «\*».  
На индикаторе ПК значение **П** должно соответствовать набранному.
4. Выйти из режима программирования в дежурный, нажав и удерживая кнопку «#» в течении **5 секунд**.  
Подтверждает выход из режима программирования двухтональный звуковой сигнал.

## Установка громкости звукового сопровождения нажатия кнопок ПК

Установка звукового сопровождения нажатия кнопок регулирует громкость всех остальных служебных сигналов в динамике ПК. Она может быть установлена ниже громкости вызова, т.к. все служебные звуковые сигналы кроме вызова звучат, когда консьерж находится рядом с ПК.

1. Войти в режим программирования.
2. Нажать кнопку «6». На индикаторе ПК появится следующий слайд:

где **П** – уровень громкости звукового сопровождения нажатия кнопок ПК в диапазоне от 0 до 9 (заводская установка **6**).



3. Набрать нужное значение и нажать кнопку «\*».  
На индикаторе ПК значение **П** должно соответствовать набранному.
4. Выйти из режима программирования в дежурный, нажав и удерживая кнопку «#» в течении **5 секунд**.  
Подтверждает выход из режима программирования двухтональный звуковой сигнал.

# ПРОГРАММИРОВАНИЕ ПУЛЬТА КОНСЬЕРЖА

## Программирование параметров квартиры

### Установка индивидуального режима квартиры при общем режиме «День»

Индивидуальный режим квартиры при общем режиме «День» может быть равен **0** или **1**. Значение **0** соответствует работе ПК с данной квартирой в соответствии с **общим режимом работы ПК**. Значение **1** означает, что при установленном на ПК **общем режиме «День» в данной квартире установлен режим «Ночь»**, т.е. звонок вызова изначально поступит на ПК.

Максимальное время вызова абонента ограничено параметром БВ – длительностью сигнала вызова (не более 60 сек.).

1. Набрать на клавиатуре номер программируемой квартиры.
2. Удерживать нажатой кнопку «**Прогр.**» в течении **5 секунд**.

Вход в режим программирования квартиры подтверждается служебным двухтональным звуковым сигналом и появлением на индикаторе следующего слайда:



где **пппп** – номер программируемой квартиры в диапазоне от 1 до 1999.

3. Нажать кнопку «**1**». На индикаторе ПК появится следующий слайд:



где **Y** – значение режима 0 или 1 (заводская установка **0**).

4. Набрать нужное значение и нажать кнопку «**\***».  
На индикаторе ПК значение **Y** должно соответствовать набранному.
5. Выйти из режима программирования в дежурный, нажав и удерживая кнопку «**#**» в течении **5 секунд**.

Подтверждает выход из режима программирования двухтональный звуковой сигнал.

### Установка индивидуального режима квартиры при общем режиме «Ночь»

Индивидуальный режим квартиры при общем режиме «Ночь» может быть равен **0** или **1**. Значение **0** соответствует работе ПК с данной квартирой в соответствии с **общим режимом работы ПК**. Значение **1** означает, что при установленном на ПК **общем режиме «Ночь» в данной квартире установлен режим «День»**, т.е. звонок вызова изначально поступит абоненту.

1. Набрать на клавиатуре номер программируемой квартиры.

# ПРОГРАММИРОВАНИЕ ПУЛЬТА КОНСЬЕРЖА

## 2. Удерживать нажатой кнопку «Прогр.» в течении **5 секунд.**

Вход в режим программирования квартиры подтверждается служебным двухтональным звуковым сигналом и появлением на индикаторе следующего слайда:

где **ПППП** – номер программируемой квартиры в диапазоне от 1 до 1999.



## 3. Нажать кнопку «2». На индикаторе ПК появится следующий слайд:

где **Y** – значение режима 0 или 1 (заводская установка **0**).



## 4. Набрать нужное значение и нажать кнопку «\*».

На индикаторе ПК значение **Y** должно соответствовать набранному.

## 5. Выйти из режима программирования в дежурный, нажав и удерживая кнопку «#» в течении **5 секунд.**

Подтверждает выход из режима программирования двухтональный звуковой сигнал.

## Установка индивидуального времени вызова

Время индивидуального вызова абонента играет роль при работе ПК в режиме «День». Данный параметр действует в тех случаях, когда сигнал вызова от посетителя напрямую поступает абоненту. **Задаёт количество звонков абоненту**, по истечении которых вызов переадресуется консьержу. Оно может принимать значения от 0 до 255. Значение 0 означает использование общего для подъезда количества звонков абоненту. Значение от 1 до 255 заменяет общую установку для подъезда индивидуальной.

Максимальное индивидуальное время вызова абонента ограничено параметром БВ – длительностью сигнала вызова (не более 60 сек.)

## 1. Набрать на клавиатуре номер программируемой квартиры.

## 2. Удерживать нажатой кнопку «Прогр.» в течении **5 секунд.**

Вход в режим программирования квартиры подтверждается служебным двухтональным звуковым сигналом и появлением на индикаторе следующего слайда:

где **ПППП** – номер программируемой квартиры в диапазоне от 1 до 1999.



## 3. Нажать кнопку «3». На индикаторе ПК появится следующий слайд:

где **YYY** – текущее количество звонков вызова абонента из диапазона от 0 до 255 (заводская установка **0**).



## ПРОГРАММИРОВАНИЕ ПУЛЬТА КОНСЬЕРЖА

4. Набрать нужное количество звонков вызова абонента и нажать кнопку «\*». На индикаторе ПК значение **Y** должно соответствовать набранному.
5. Выйти из режима программирования в дежурный, нажав и удерживая кнопку «#» в течении **5 секунд**. Подтверждает выход из режима программирования двухтональный звуковой сигнал.

## Программирование номера консьержа

Необходимо установить номер, по которому будет вызываться консьерж при наборе на блоке вызова «01» и нажатия кнопки «В».

**Изначально** необходимо в режиме программирования БВ установить параметр **PS007** («номер консьержа») в параметрах подъезда БВ входящим в допустимый диапазон номеров квартир, но отсутствующей в данном подъезде квартиры.

**Далее для этой квартиры** необходимо на ПК запрограммировать индивидуальный режим при общем режиме «День» равный **1**, а при общем режиме «Ночь» равный **0**.

В результате независимо от общего режима «День» или «Ночь» **звонок всегда должен поступать на ПК.**

**Так же** необходимо **установить максимальное время вызова** индивидуально для этой квартиры.

**В случае отключения ПК** при попытке вызова консьержа БВ будет выдавать ошибку.

## Вызов квартиры с блока вызова

При вызове с БВ посетителем одной из квартир ПК определяет номер вызываемой квартиры. Этот номер выводится на индикатор ПК:

где **ПППП** – номер вызываемой квартиры в диапазоне от 1 до 1999.



Если в данный момент консьерж ведет разговор с одним из абонентов, в динамике ПК звучит звуковой сигнал о попытке вызова с БВ. По окончании разговора, когда консьерж кладет трубку, ПК кратковременно переходит в дежурный режим. БВ в таком случае автоматически повторяет вызов квартиры, после чего на индикаторе ПК вновь появляется номер вызываемой квартиры.

ПК в зависимости от установленного текущего режима работы и индивидуального режима работы вызываемой квартиры:

- не вмешивается в вызов квартиры посетителем (режим «Откл.» и «День»);
- переводит вызов на себя (режим «Ночь»).

## ПОРЯДОК РАБОТЫ

### Режим «Откл.»

В данном режиме ПК автоматически не вмешивается в работу системы БВ – коммутатор – абонентский пульт.

Однако **консьерж может открыть замок** с помощью соответствующей кнопки. После снятия трубки **консьерж может** также прервать связь **посетителя с абонентом** при помощи кнопок «Посетитель» или «Квартира». В зависимости от нажатой кнопки будет установлена связь консьержа с посетителем или абонентом.

**Режим** отключения, как правило, **используется в случае отсутствия консьержа**. Данный режим может быть использован для работы в случае необходимости.

**Для полного отключения ПК** достаточно отключить от него соединительный кабель. При этом система сохранит свою функциональность без ПК.

### Режим «День»

В данном режиме ПК отслеживает состояние связи между посетителем и абонентом. **Если** в течение программно установленного времени **абонент не снял трубку**, ПК переводит вызов на себя.

**Консьерж может прервать вызов абонента посетителем или разговор** между ними, сняв трубку ПК и нажав кнопку «Посетитель» для соединения ПК с посетителем или «Абонент» для соединения с абонентом.

Также **консьерж может** в любой момент вызова или разговора **открыть дверь**, нажав соответствующую кнопку на ПК.

### Режим «Ночь»

В данном режиме ПК сразу принимает вызов на себя. При этом в динамике ПК звучит сигнал вызова.

**Консьерж может**, не снимая трубку, вручную **перевести вызов на абонента**, нажав кнопку «Соединение», или **прервать вызов**, нажав кнопку «#».

После снятия консьержем трубки устанавливается дуплексная связь консьержа с посетителем. Консьерж может закончить разговор, положив трубку, **открыть дверь нажатием соответствующей кнопки, переговорить с жильцом**, нажав кнопку «Квартира», или с помощью кнопки «Соединение» напрямую **соединить посетителя с абонентом**. Если после нажатия кнопки «Соединение» при разговоре консьержа с посетителем трубка у жильца была положена, то ПК автоматически звонит в квартиру до снятия жильцом трубки и затем соединяет БВ и жильца. Индикация на БВ на время дозвона ПК до жильца отсутствует. Если посетитель вызывает несуществующую квартиру, то при попытке консьержа соединения с ней, ПК переходит в дежурный режим и связь прекращается. **Если** за установленное программно время **консьерж не снял трубку**, то вызов автоматически **перенаправляется жильцу**.

## Прслушивание микрофона блока вызова

Для прослушивания микрофона БВ консьерж должен **снять трубку ПК и нажать кнопку «Микрофон»**. При этом включается односторонняя связь микрофон БВ – ПК. БВ никак не индицирует включение режима прослушивания. В этот момент запрещается всякая выдача внешних сигналов на БВ, например при нажатии на кнопки и открывании двери.

Находясь в режиме прослушивания, **консьерж может перевести БВ в режим разговора** кнопкой «Посетитель» или **открыть дверь**.

**При попытке вызова квартиры с БВ, находящегося в режиме прослушивания**, на ПК отображается номер вызываемой посетителем квартиры и динамик ПК проигрывает непрерывную мелодию, сигнализируя консьержу о появлении посетителя. Режим прослушивания при этом продолжается. Для прекращения мелодии консьерж может нажать кнопку «\*». Для освобождения линии для вызова посетителя консьерж должен прекратить прослушивание, повесив трубку или нажав кнопку «#».

Пока линия занята консьержем, БВ индицирует:



В случае освобождения линии, БВ автоматически переходит к вызову квартиры, которая была набрана посетителем.

## Вызов посетителя консьержем

Для вызова посетителя необходимо **снять трубку ПК и нажать кнопку «Посетитель»**. При этом устанавливается дуплексная связь БВ с ПК, сопровождаемая следующей индикацией на БВ:



Из данного режима можно **открыть дверь, связаться с последней вызванной квартирой** кнопкой «Квартира» или «Повтор» или **соединить напрямую посетителя и абонента последней вызванной квартиры** кнопкой «Соединение».

## Вызов жильца консьержем

Для вызова жильца необходимо **набрать номер вызываемой квартиры и нажать «\*»**. При этом трубка ПК может быть как положена, так и снята. Пока трубка ПА жильца положена, в ней и динамике ПК звучит сигнал вызова. После снятия трубки аппарата жильцом, ПК переходит в режим разговора при снятии трубки ПК, если

## ПОРЯДОК РАБОТЫ

консьерж трубку не снял, динамик ПК проигрывает непрерывную мелодию, сигнализируя консьержу о снятии в квартире трубки ПА.

После разговора с жильцом можно:

- **открыть дверь** кнопкой «Откр.»;
- **прекратить разговор** с жильцом, положив трубку ПК;
- **переключиться на разговор с посетителем**, нажав кнопку «Посетитель»;
- **соединить БВ с жильцом**, нажав кнопку «Соединение».

**Если во время вызова квартиры консьержем посетитель пытается вызвать квартиру с БВ**, то на ПК отображается номер вызываемой посетителем квартиры, вызов в квартиру прекращается, и динамик ПК проигрывает непрерывную мелодию, сигнализируя консьержу о появлении посетителя. При этом на индикаторе БВ появляется надпись, информирующая посетителя о занятости линии:



**Консьерж может продолжить вызов** жильца, нажав кнопку «\*» или **прекратить вызов** жильца и освободить линию для работы с вызовом посетителя, повесив трубку ПК или нажав «#». В случае освобождения линии, БВ автоматически переходит к вызову квартиры, которая была набрана посетителем.

**Если во время разговора консьержа и абонента посетитель пытается вызвать квартиру с БВ**, то на ПК отображается номер вызываемой посетителем квартиры и динамик ПК проигрывает непрерывную мелодию, сигнализируя консьержу о появлении посетителя. Разговор консьержа с жильцом при этом продолжается. Для прекращения мелодии консьерж может нажать кнопку «\*». Для освобождения линии для вызова посетителя консьерж должен прекратить разговор с жильцом, повесив трубку или нажав кнопку «#». В случае освобождения линии, БВ автоматически переходит к вызову квартиры, которая была набрана посетителем.

## Открывание двери с блока вызова

В случае открывания двери на ПК выдается уведомление о ее открытии. Это уведомление состоит из звукового сигнала открывания двери и индикации. **Уведомление об открывании прерывает любой режим работы пульта на 1 сек.** В зависимости от способа открывания индикация уведомления будет различной.

**При открывании двери консьержем**, кнопкой выхода или общим кодом на индикаторе высвечивается:





## ПОРЯДОК РАБОТЫ

Необходимо помнить, что при открывании двери с ПК уведомление появляется лишь в случае успешного прохождения команды, посылаемой с ПК на БВ, и успешного приема ПК уведомления от БВ.

Если же **открытие происходит ключом или индивидуальным кодом** на индикаторе высвечивается:

где **ППП** - номер квартиры, к которой приписан открывший индивидуальный код или ключ.



При открывании двери абонентом с трубки также высвечивается номер квартиры, абонент которой открыл дверь.

При программной установке на БВ режима звукового подтверждения открывания замка, поступление звукового сигнала открытия замка на абонентский пульт зависит от режима работы ПК с данной квартирой. В случае режимов работы «**День**» или «**Отключение**» и незанятости линии, в ПА звучит сигнал открытия замка. Если с данной квартирой ПК работает в режиме «**Ночь**», то звуковой сигнал открытия замка в ПА не звучит. Нахождение БВ на момент открывания двери в режимах вызова или разговора блокирует появление звукового сигнала открытия замка в ПА. При нахождении ПК в режиме вызова, разговора с жильцом или в режиме прослушивания, разговора с БВ, звуковой сигнал подтверждения открывания замка на ПА соответствующей квартиры не поступает.



**Группа компаний «ЭЛТИС»**

**2015 г.**

**[www.eltis.com](http://www.eltis.com) [www.элтис.рф](http://www.элтис.рф)**